

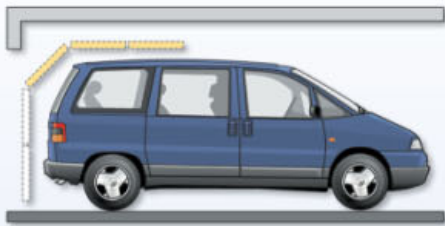

Garážová vrata sekční ■ rolovací ■ výklopná



Praktické řešení



Sekční vrata se montují za otvor garáže. Pojezdové kolejnice jsou vedeny do pravého úhlu. Díky tomuto řešení je možné využít celou hloubku garáže.

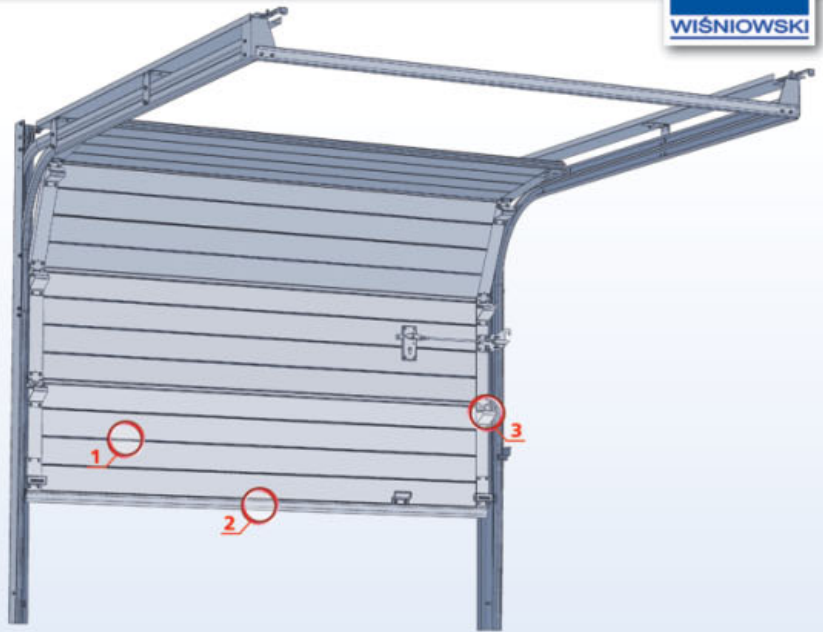

Ideální řešení pro vytápěné garáže

Dostatečná síla panelů vyplněného polyuretanem a utěsnění vrat po celém obvodu zajišťuje výbornou tepelnou a zvukovou izolaci garáže $U_k = 1,0 \text{ W/m}^2 \times \text{K}$. (2) Spodní gumová těsnicí lišta nahrazuje práh (není nutný) a minimalizuje nerovnosti podlahy.

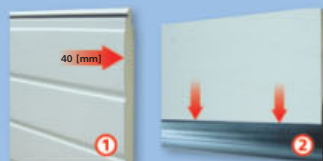

Nejdůležitější je bezpečnost

Naše sekční vrata jsou zkonstruována tak, aby byly z hlediska obsluhy bezpečné! Konstrukce panelů vylučuje nebezpečí skřípnutí prstů. Při otevírání a zavírání se můžete bez obav dotýkat pláště vrat i v místech spojů panelů. Pružiny jsou umístěny ve vodících lištách nad vjezdovým otvorem, takže při obsluze s nimi obsluhující osoba nepřichází do styku. Třetím ochranným prvkem je bezpečnostní brzda a čtvrtým fotobuňky.



Vrata jsou dodávána klientovi již částečně smontovaná a součástí dodávky je montážní sada obsahující díly potřebné k montáži. Panely mají přesně předvrtané otvory pro závěsy



Tichý, plynulý a spolehlivý chod vrat

Vrata UniPro jsou vybavena systémem pružin, které zajišťují stabilitu a správné vyvážení vrat. Postranní pojezdová kolečka minimalizují tření. Díky tomu mají vrata hladký a lehký chod i při ručním ovládní.



Druhy panelů

Průčelí sekčních vrat může být provedeno z ocelových panelů, imitujících strukturu dřeva, a to v několika verzích: (A) nízký profil, (B) kazetový vzor. Speciální verze sekčních vrat v barvě zlatého dubu (C a D) dokreslí výjimečnost domů tradiční rodinné zástavby.

Garážová vrata rolovací



Konstrukční řešení

Při konstrukci vrat byla prvořadá úspora místa. Prostor, který je potřebný pro montáž a provoz roletových vrat, byl snížen na minimum.



Vrata mají kompaktní konstrukci. Není potřeba stropních pojezdových kolejnič. Vrata jsou velmi vhodná do krátkých garáží. Ušetřený prostor pod stropem můžete využít k jiným účelům, např. uschování sportovního náčiní (lyže, surfy apod.).

Vrata nepotřebují práh. Dolní gumová těsnící lišta (1) přiléhá k podlaze, dobře utěšňuje vnitřní prostor garáže. Případné nerovnosti podlahy nejsou překážkou. Klikla nouzového otevírání vrat (2) umožňuje jednoduché otevírání a zavírání v případě výpadku proudu.



Elektropohon v základní výbavě

Rolovací vrata jsou standardně vybavena elektropohonem s vnitřním a vnějším vypínačem (vnější je jištěn zámekem s klíči). Na přání zákazníka je možné vrata doplnit o dálkové ovládání. Vrata se pak ovládají jediným stiskem tlačítka dálkového ovladače.

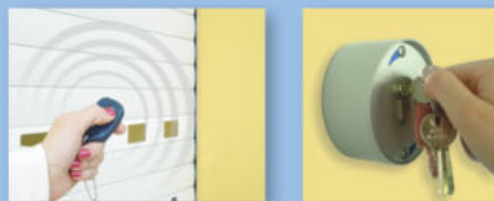

Tepelná a zvuková izolace

Hliníkové lamely jsou vyplněny termoizolační polyuretanovou pěnou. Spodní lamela je vybavena gumovou těsnící lištou. Díky tomu vrata účinně tepelně a akusticky izolují vnitřní prostor garáže.

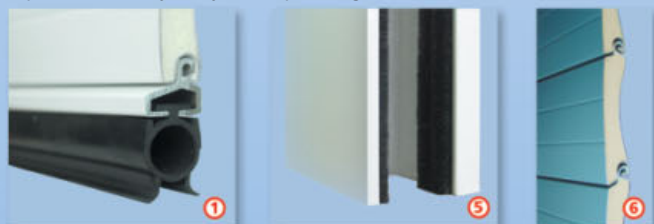

Spodní těsnící lišta

Vodící lišta z PVC s těsnícími kartáči

Průřez pláště vrat

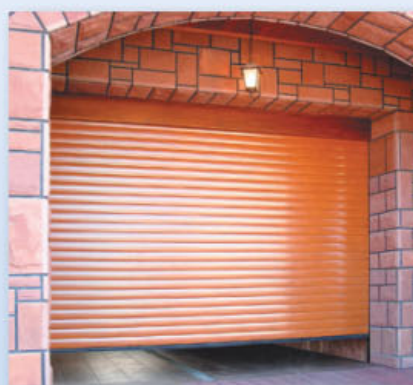
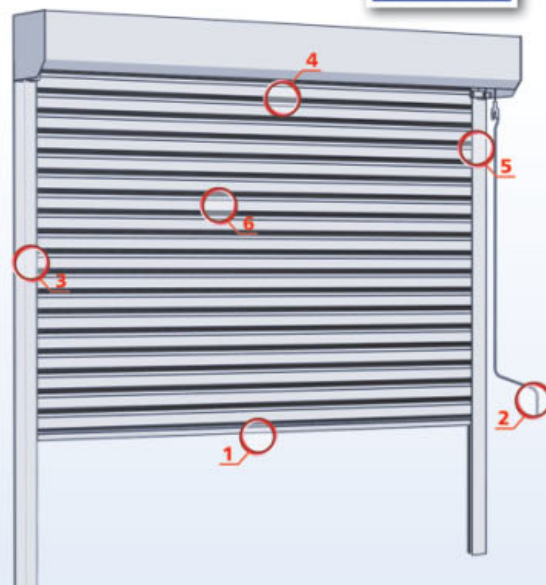

Nyní jsou v nabídce dva nové barevné odstíny rolovacích vrat: zlatý dub (A) a tmavý dub (B).



Prosklení lamel

V případě, že ve vaší garáži nemáte okna, je dobré vzít v úvahu možnost prosvětlení garáže pomocí prosklených lamel pláště vrat.



Spolehlivá a tichá

Zajistili jsme tichý a plynulý chod vrat. Během pohybu pláště je zvuk tlumen speciálními kartáči (4) a vůle mezi lamelami během navíjení pláště...



Aretační prvky (3) zajišťují potřebnou vůli mezi lamelami během navíjení pláště.

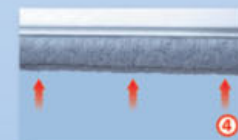

Horní kartáčové těsnění.

Bezpečnost

Fotobuňky a bezpečnostní brzda zajišťují vaši neustálou ochranu při používání vrat. Systém kódování vysílače dálkového ovládání chrání vaše obydlí a majetek.



Garážová vrata výklopná



Osvědčené řešení

Naše výklopná garážová vrata mají mnoho výhod. Základním atributem je moderní, bytelná a trvanlivá konstrukce, která garantuje komfort a bezpečnost používání.



Plynulý chod křídla vrat

Sestava tažných pružin zajišťuje hladký a plynulý chod křídla vrat. Křídlo se otevírá s lehkostí a není potřeba žádné fyzické námahy.

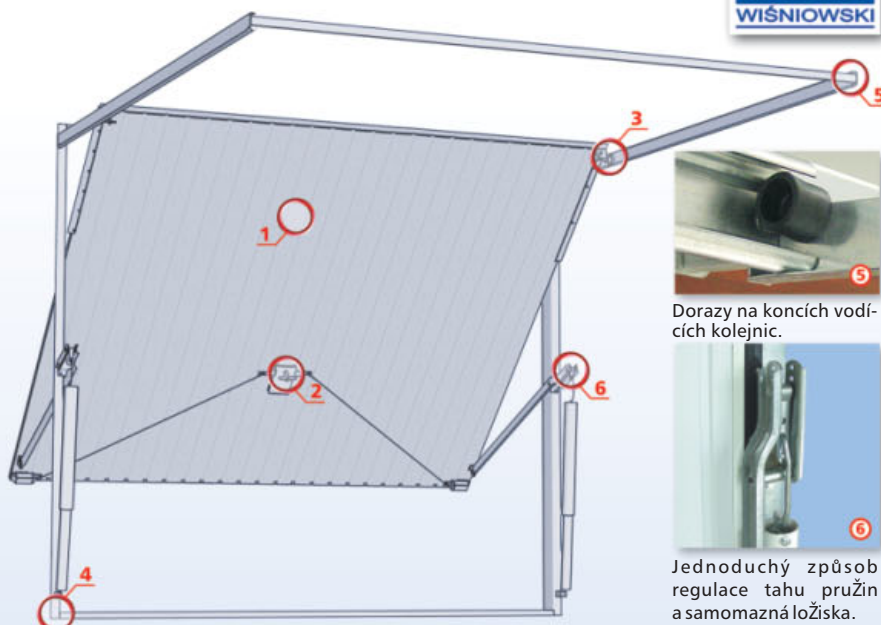

Dorazy na koncích vodících kolejnič.



Jednoduchý způsob regulace tahu pružin a samomazná ložiska.

Koupí výklopných vrat získáváte jistotu dlouhodobé životnosti a bezproblémového používání vrat. Systém tažných pružin (B) v chráničkách (A) zajišťuje jednoduchou obsluhu. Západky (C) spolehlivě uzamknou křídlo ve dvou bodech. Plynulý a hladký chod křídla zajišťují samostavná kolečka (3). Žádné zasekávání křídla nepřipadá v úvahu!

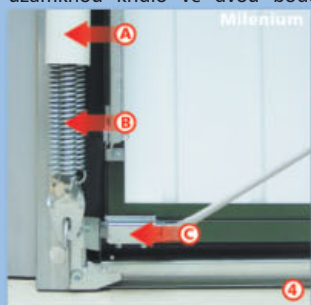

Rychlé a úsporné řešení

Pokud se zajímáte o rychlý a levný nákup vrat pro vaši garáž, můžete si vybrat z bohaté nabídky vrat v typizovaných rozměrech se standardní výbavou.



Vrata se zateplením jsou vhodná především pro vytápěné garáže, rodinných domků. Nedochází k tepelným ztrátám.

Vaše potřeby jsou pro nás výzvou

Pokud vaše garáž není vybavena druhým vchodem nabízí se řešení s dvěma v křídle vrat. Díky nim odpadá nutnost neustálého otevírání celého křídla vrat. Dvěma mohou být vybavena vrata typu PROGRESS a KOMFORT.



Garážová vrata WIŚNIOWSKI



Vrata na mnoho let!

Kvalita materiálů zaručuje dlouholeté používání. V sekčních vratech jsou všechny konstrukční součásti vyrobeny z pozinkované oceli (vodící kolejničky, spojovací prvky), nebo pozinkované a lakované (panely). Rolovací vrata mají lamely vyrobeny z vysoce kvalitního hliníku, odolného povětrnostním vlivům. Všechny typy výklopných vrat mají šroubované rámy. Veškeré kovové prvky vrat jsou pozinkovány, což eliminuje nebezpečí vzniku koroze na nejlépe namáhaných místech.



Naše vrata je možné zamontovat do jakékoli garáže. Do té, kterou stavíte, i do té kterou renovujete. Nemusíte přizpůsobovat otvor garáže vratům. Lepší je koupit vrata do otvoru! Vyrobíme vám ji přesně na míru. Sekční a roletová vrata lze zamontovat i do garáží s atypickým tvarem otvoru. Proč tedy dělat kompromisy.

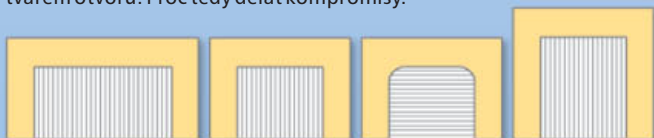

Na fotografiích se mohou vyskytovat výrobky s vybavením, které nemusí vždy odpovídat standardnímu provedení (příplatková výbava). Všechna práva vyhrazena. Kopírování a využívání (i částečné) je možné pouze se souhlasem FPHU WIŚNIOWSKI. Výrobce si vyhrazuje právo na provázení změn.

Automatická vrata

Komfortní obsluhu ve všech atmosférických podmínkách vám zajistí vybavení vrat pohonem s dálkovým ovládním a fotobuňkami. Můžete volit mezi pohony typu OPTIMUM a MERITUM. Zařízení je vybaveno nouzovým odblokováním pohonu pro případ výpadku elektrického proudu a na přání s možností odblokování i zvenčí, pro případ, že garáž nemá druhý vchod.



Ekologie

V lamely roletových a panely sekčních vrat jsou vyplněny bezfreonovým polyuretanem.

Naše vrata jsme projektovali do nejmenšího detailu. Snažíme se, aby naše výrobky splňovaly požadavky a přání našich zákazníků. Vždyž přeče každý z nás se rád obklopuje hezkými věcmi.



SYSTÉM JAKOSTI
ISO 9001



Sekční vrata se dodávají v mnoha barevných provedeních.



Garážová vrata WIŚNIOWSKI

Pohony pro sekční a výklopná vrata



Meritum - elektropohon s dálkovým ovládáním, řetězový převod, funkce plynulého startu a zastavení, regulace tažné síly, možnost doplnění fotobuňkami.



Optimum - elektropohon s dálkovým ovládáním, převod pomocí pastorku a ozubené kolejničky, napájení 24V, funkce pomalého startu a zastavení, funkce automatického uzamčení. Pohon je možné doplnit o fotobuňky.

Rozměry potřebné ke správnému výběru vrat a jejich montáži.

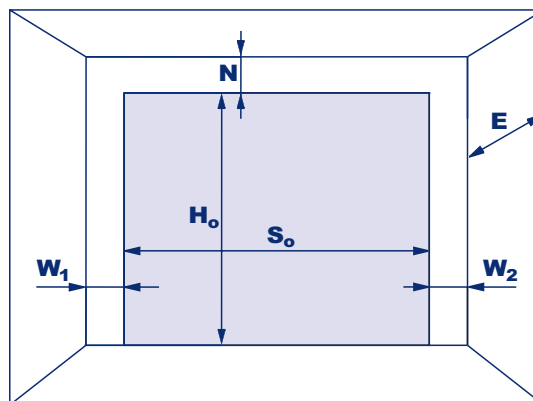

H_0 - výška otvoru,
 S_0 - šířka otvoru,
 N - výška nadpraží,

W_1 , a W_2 - boční prostor,
 E - hloubka garáže s volným prostorem pod stropem.

H_0	<input type="text"/>	W_1	<input type="text"/>
S_0	<input type="text"/>	W_2	<input type="text"/>
N	<input type="text"/>	E	<input type="text"/>

Dále dodáváme:



Průmyslová sekční vrata



Průmyslová roletová vrata



Průmyslová oplocení



Panelové drátěné oplocení



Zahradní oplocení



Vjezdové brány



WIŚNIOWSKI Ltd.
33-311 Wielogłowy 153, Poland
Tel. (+48 18) 44 77 270
Fax (+48 18) 44 77 277

e-mail: export@wisniowski.pl
www.wisniowski.pl



Náš partner: